



FORKPRO



VERKAUF



VERMIETUNG



SERVICE

VERMIETUNG

Ob Einzelmaschinen, Maschinenkombinationen oder Mietgeräte für Selbstabholer –
wir sind Ihr Partner!

Unser Team weist jahrelange Erfahrung in Projektumsetzungen von Unternehmen
zahlreicher Branchen wie Industrie, Handwerk, Messebau oder Montageunternehmen auf.

Durch die Zusammenarbeit mit einer Vielzahl an Mietpartnern können wir die Vermietung
jeglicher Arbeitsmaschinen wie Gabelstaplern, Arbeitsbühnen, Reinigungsmaschinen oder
auch Containern bestens bedienen – und das **europaweit!**

Fairnessgarantie

Unsere Leistung ist
ihren Preis wert.

Kompetenz & Herzlichkeit

Mit einem Lächeln im Gesicht
spricht es sich am besten.

ALLES DREHT SICH UM
**IHR
PROJEKT.**

Optimaler Projektverlauf

Genau dann,
genau dort
wo Sie
Ihre Maschinen
brauchen.

Individuelle Beratung – auch vor Ort

Wenn es knifflig wird,
kommen wir zu Ihnen.

Uneingeschränktes Lieferprogramm

»Geht nicht«
gibt es bei uns nicht.

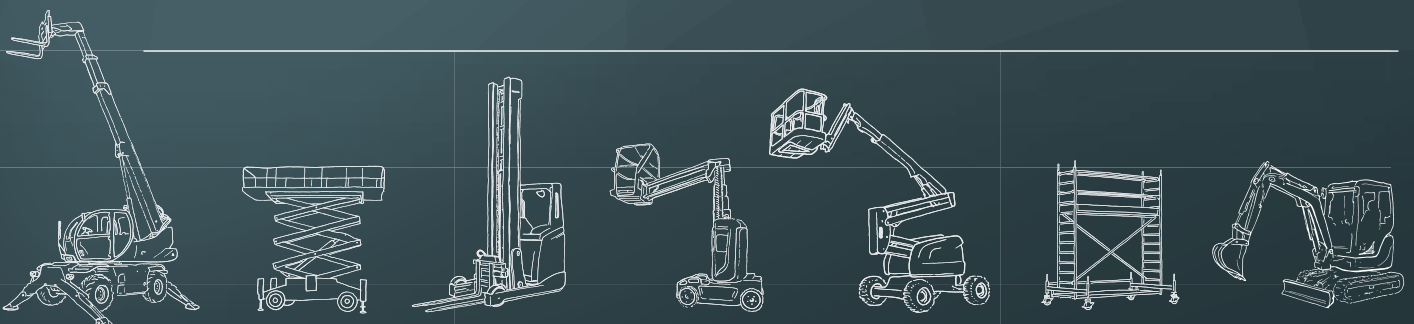

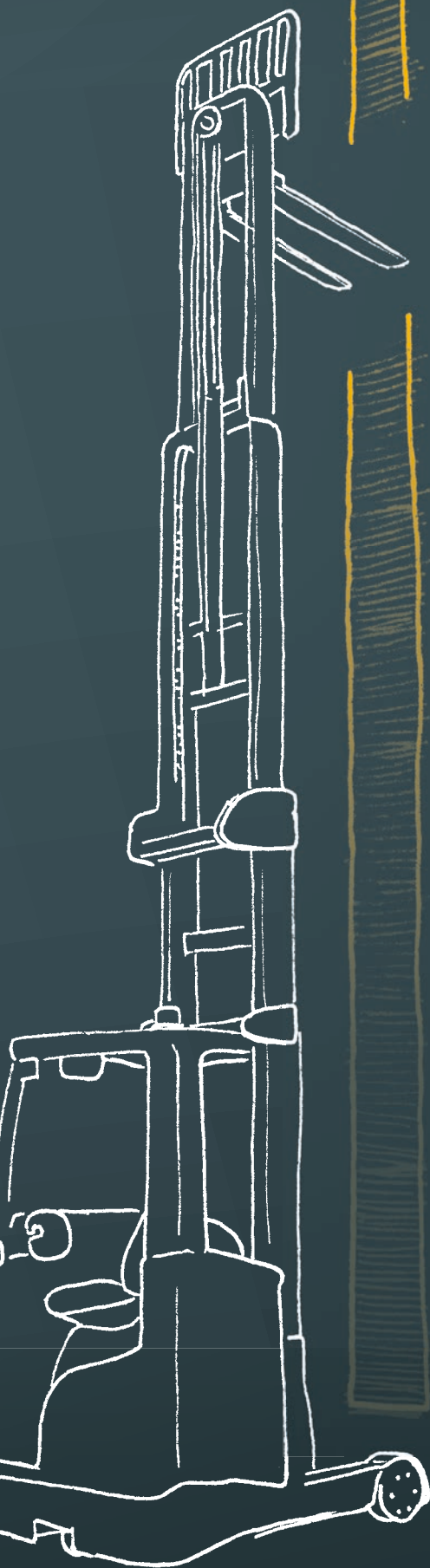

SCHUBMAST STAPLER.

Bei FORKPRO haben wir uns ein wenig in diese Stapler verliebt. Unsere Schubmast-Stapler kommen selbst mit den engsten Regalgängen klar und bleiben dabei extrem wendig.

Hubhöhen bis zu **12.000 mm** sowie Tragfähigkeiten bis zu **6.000 kg** sind dabei kein Problem für unsere Kraftpakete! Viele erhältlichliche Anbaugeräte wie Kranarme lassen dabei alle Fahrerherzen höher schlagen.



spurenloses Arbeiten mit unseren **Non-Marking-Reifen**



Hubhöhe bis **12.000 mm**



extreme **Wendigkeit** auf kleinstem Raum



intuitive Bedienung



hohe **Tragfähigkeit** bis 6.000 kg

Selbstverständlich erhalten Sie bei uns jegliche Art von Staplern und Arbeitsgeräten zur Miete.

Fragen Sie uns doch einfach! Telefon 0800 92 11 570

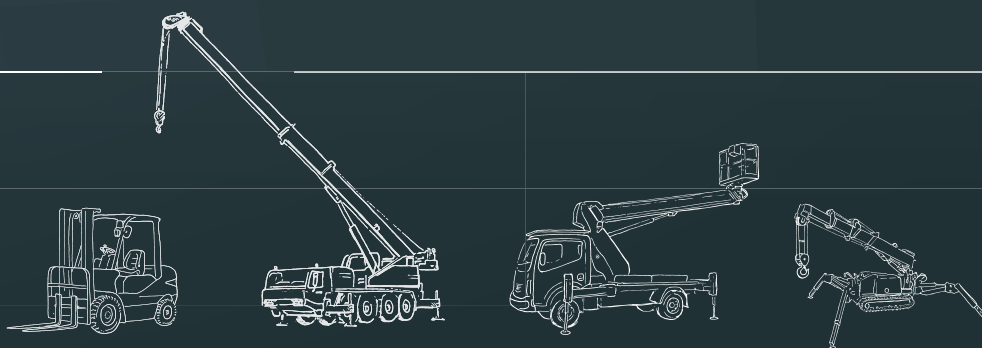

WIR SIND **FORKPRO** IHR PARTNER WENNNS UMS GANZE GEHT.

Eine sichere Arbeitsmaschine ist der Grundstein für Ihr erfolgreiches Geschäft.
Wir sorgen dafür, dass Ihre Maschinen auch weiterhin mehr als nur rund laufen.

Durch die markenübergreifende Zusammenarbeit mit allen Herstellern können wir den Service und die Prüfung an jeglichen Staplern, Bühnen, Reinigungsmaschinen und auch Lagerregalen und Toren bestens bedienen. Wir von FORKPRO sind unabhängig und beraten Sie als neutraler Partner. Profitieren Sie hierbei von unserer transparenten Kostenstruktur.

Zur Aufrechterhaltung Ihrer reibungslosen Arbeitsabläufe behalten wir alle notwendigen Wartungszyklen im Blick und erinnern Sie an anstehende Prüfungen.
Mit unseren Servicepaketen schaffen wir durch vorbeugende Wartungsmaßnahmen einen langfristigen Werterhalt Ihrer Investitionen.

**Auf diesem Weg können Sie sich stets auf das konzentrieren,
was Sie am besten beherrschen: Ihr Geschäft.**

UNSER SERVICE
FÜR SIE AUS

**EINER
HAND.**



EINSATZ. Wir bieten Ihnen kurze Reaktionszeiten. In der Regel ist unser Techniker binnen 8 Stunden bei Ihnen vor Ort.



BESCHAFFUNG. Lieferung der meisten Ersatzteile über Nacht.



UNGEBUNDEN. Unser Service ist unabhängig – für alle Fabrikate.



SICHERHEIT. Wir bieten Ihnen alle relevanten Sicherheitsprüfungen.



WARTUNGEN. Herstellerkonform – alles aus einer Hand!

Gabelstapler

Vom Handhubwagen bis zum Teleskopstapler führen wir Ihre anstehenden Reparaturen, Wartungen und Prüfungen gemäß der Herstellervorgaben bzw. den gesetzlichen Vorschriften fachgerecht durch.

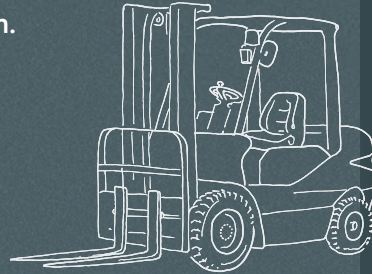

Arbeitsbühnen

Nach Richtlinien des Herstellers bzw. den gesetzlichen Vorschriften werden Ihre verschiedensten Arten der Arbeitsbühnen gewartet, geprüft und repariert.

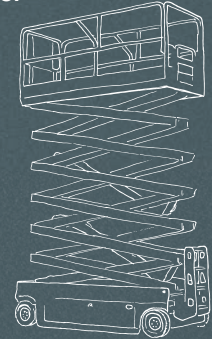

Reinigungsmaschinen

Von der Geh- bis zur Aufsitzmaschine werden die Wartungen, Prüfungen und Reparaturen herstellerekonform bzw. nach den gesetzlichen Vorschriften von uns durchgeführt.



Tore, Türen & Verladerampen

Durchführung von Reparaturen, Wartungen und Prüfungen gemäß der Herstellervorgaben bzw. den gesetzlichen Vorschriften inkl. Schließkraftmessung.

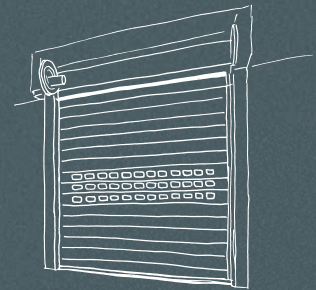

Schlepper

Bei Ihren Geräten bis zu 25 Tonnen Zugkraft führen wir die anstehenden Wartungen, Prüfungen und Reparaturen nach Richtlinien des Herstellers bzw. den gesetzlichen Vorschriften durch.

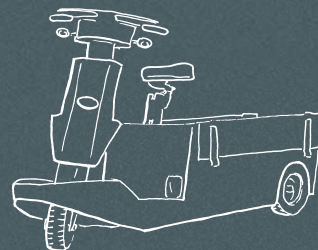

Regalsysteme

Wir prüfen, warten und reparieren Ihre ortsfesten Regalsysteme aus Stahl nach **DIN EN 15635**.

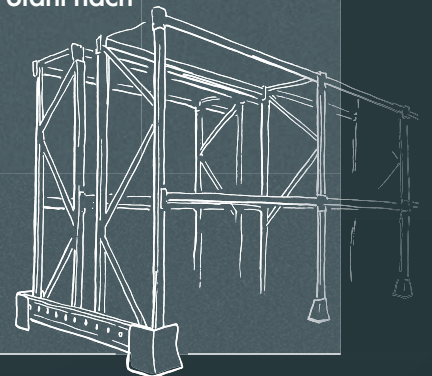

Linde

JUNGHEINRICH

EUREKA

VOLVO

Wenn es etwas gibt, womit wir uns auskennen,
dann ist es, **das passende Gerät für Ihre Anforderung zu finden!**

Wir sind **markenunabhängig** und empfehlen Ihnen
die beste Maschine für Ihre Anforderung.
Unser Schwerpunkt liegt dabei auf Gabelstaplern,
Geräten für die Lagerlogistik, Arbeitsbühnen, Teleskopstapler,
LKW-Bühnen sowie Containern.

Setzen Sie sich mit uns in Verbindung!



MARKENÜBERGREIFEND.

Ihr Vorteil besteht darin, dass wir nicht auf eine
einzelne Marke beschränkt sind.



UNGEBUNDEN.

Wir bieten Ihnen das beste Produkt zu Ihrer
Anforderung – unabhängig von Markennamen.



GEWINBRINGEND.

Geben Sie kein unnötiges Geld für Produkte aus,
die Sie garnicht benötigen.

WAS VIELE NICHT WISSEN

Das Bundesamt für Wirtschaft und Ausfuhrkontrolle (BAFA)
fördert die Neuanschaffung von elektrisch angetriebenen
Geräten sowie Ersatzinvestitionen, die konventionelle
Verbrennungsmotoren ersetzen. Förderfähig sind hier
bis zu 40% der Investitionssumme!

**Wir beraten Sie gerne und kalkulieren Ihre
persönliche Fördersumme!**



Gabelstapler

... sind das, wofür unser Herz schlägt! Vom kleinen Kompakten bis hin zu den richtig „großen Kerlen“ liegt beim Thema Gabelstapler unser Schwerpunkt auf elektrisch angetriebenen Geräten, welche bereits serienmäßig mit Lithium-Ionen-Akkus ausgestattet sind.

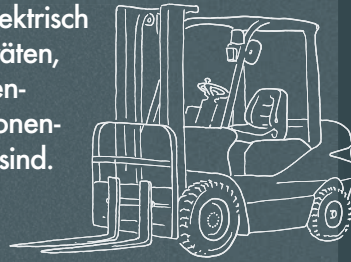

Lagerlogistik

Alles, womit Sie Ihre Ware und Güter innerbetrieblich von A nach B bewegen. Wir achten hierbei auf höchste Effizienz in Preis und Leistung, Ihre individuellen Gegebenheiten vor Ort, den Faktor Zeit im Betrieb sowie die Bedienbarkeit für Ihre Mitarbeiter.

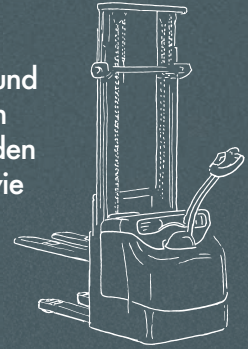

Reinigungsmaschinen

Ob schmale Gänge oder große Lagerhalle – handgeführte oder Aufsitzmaschine, Trocken- oder Nassreinigung – bei uns finden Sie das passende Gerät für Ihre professionelle Bodenreinigung.



Höhenzugangstechnik

Mit FORKPRO kommen Sie hoch hinaus! Arbeitsbühnen und Höhenzugangstechnik unser Kerngeschäft. Die Auswahl an verschiedensten Bauarten der Geräte lässt einen schnell den Überblick verlieren. Sprechen Sie mit uns – wir beraten Sie gerne!

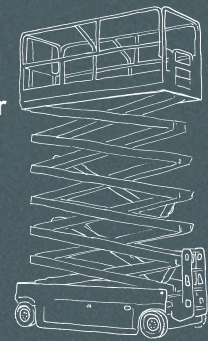

Lagerhausstapler

Diese Schmalgang- und Kommissionierstapler müssen in enger Abstimmung mit Ihnen als Kunden konzipiert und umgesetzt werden. Profitieren Sie hierbei von unserer langjährigen Erfahrung in diesem speziellen Bereich!



Intralogistik

Kleine Kraftprotze mit besonders hoher Zugkraft, mit denen Ihre Güter innerbetrieblich bewegt werden.

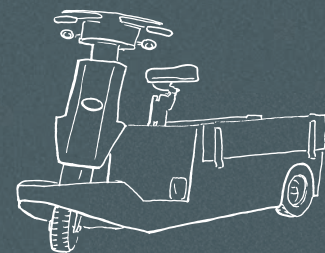

WIR SIND **FORKPRO** IHR PARTNER WENN'S UMS GANZE GEHT.

Weiterbildungen – Ihr Unternehmen bleibt **fachlich auf dem aktuellen Stand** und bleibt deswegen **wettbewerbsfähig**.

Viele Unfälle und Schäden an Maschinen passieren durch unsachgemäße Bedienung oder Unkenntnis der Benutzer. Solchen Unfällen beugen Sie nachweislich durch geeignete Präventivmaßnahmen vor. **Schützen Sie Ihre Mitarbeiter vor schwerwiegenden Unfällen!**

Durch gezielte Schulungen schützen Sie nicht nur Ihre Mitarbeiter, sondern fördern ebenfalls den langfristigen **Werterhalt Ihrer Investitionsgüter**. Arbeits- und Einsatzzeiten werden deutlich effizienter genutzt und gleichzeitig teure Ausfallzeiten drastisch reduziert.



PREISWERT.

Wenig Aufwand.
Hoher Nutzen.



GEWINNBRINGEND.

Weniger Unfälle.
Weniger Ausfälle.



FLEXIBEL.

Viele Themen.
Wunschtermin.
Wunschort.



KOMPAKT.

Effizient. Kurzweilig.
Auf den Punkt.



QUALITATIV.

Know-How. Erfahrung.
Kompetenz.

ALLES DREHT SICH UM
**IHRE
SICHERHEIT.**

Gabelstapler-Führerschein und jährliche Unterweisung

- Schulung in Theorie und Praxis nach **DGUV Grundsatz 308-001** und **DGUV Vorschrift 68**
- für Industристapler, Frontstapler, Schubmaststapler, etc.



Seminar auf Wunsch auch bei Ihnen **vor Ort**.

Arbeitsbühnen-Führerschein und jährliche Unterweisung

- Bedienausweis für Hubarbeitsbühnen
- Schulung in Theorie und Praxis
- nach berufsgenossenschaftlicher Vorgabe **DGUV Grundsatz 308-008**
- sowohl für Anfänger, als auch Fortgeschrittene geeignet

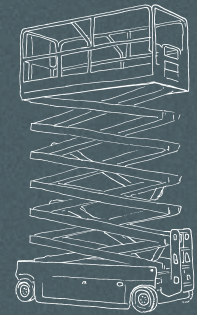

Seminar auf Wunsch auch bei Ihnen **vor Ort**.

Teleskopstapler-Führerschein und jährliche Unterweisung

- Wir schulen in Theorie und Praxis für geländegängige Teleskopstapler, welche auch als „Telestapler“, „Teleskoplader“ oder „Telelader“ bezeichnet werden
- nach **DGUV Grundsatz 308-009**
- nach Stufenmodell des Schulungsgrundsatzes

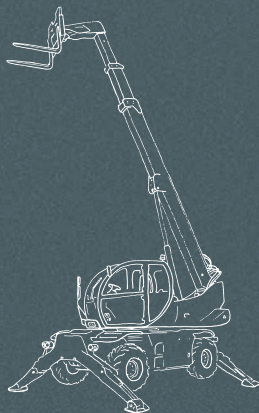

2- bis 5-Tage-Seminar
auf Wunsch auch bei Ihnen **vor Ort**.

Individuelle Schulungen

Machen Sie Ihr Unternehmen stark für die Zukunft!

Wir unterstützen Sie bei der Weiterentwicklung Ihrer Mitarbeiter in zahlreichen Bereichen. Unsere kompetenten Trainer stehen Ihnen unter anderem zu folgenden Themen zur Verfügung

- Entwicklung von Zielen und Werten
- Moderation von Jahreszielplantagungen
- Mitarbeitermotivation
- Organisationsentwicklung
- und weitere Themenschwerpunkte



Sprechen Sie uns an!

Selbstverständlich werden bei FORKPRO alle Seminare gemäß der gesetzlichen Grundlagen durchgeführt.



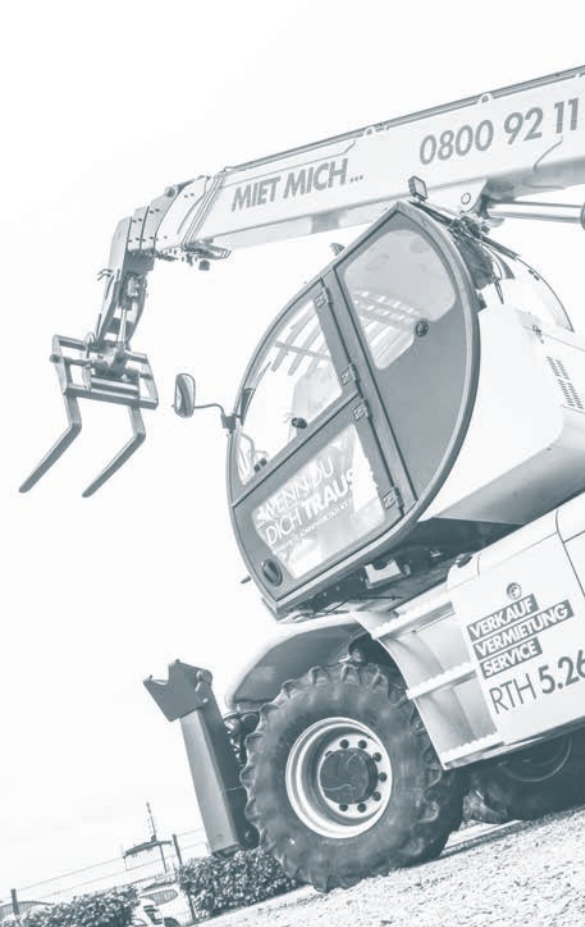



FORKPRO
WIR BRINGEN
DICH
NACH **OBEN.**



Wir bieten Ihnen alles aus **EINER HAND** in den Bereichen



BEWEGEN.

Gabelstapler
Hubwägen
Schlepper



BAUEN.

Bagger
Radlager
Teleskopstapler



HEBEN.

Scherenbühnen
LKW-Bühnen
Gelenkbühnen
Teleskopbühnen



REINIGEN.

Kehr-Saug-Maschinen
Scheuer-Saug-Maschinen
Kommunal-Maschinen



LAGERN.

Regale
Tore
Überladebrücken



TELEFON 0800 92 11 570

FORKPRO Fördertechnik Altdorf

Weidentalstraße 3
90518 Altdorf
09187 92 11 57-0
info@forkpro.de

FORKPRO Fördertechnik Trier

Europa-Alle 43
54343 Föhren
06502 404 939-0
foehren@forkpro.de

FORKPRO Fördertechnik Beelen

Dieselstraße 8 - 10
48361 Beelen
02586 399 984-0
owl@forkpro.de



Vertriebsbüro NRW

Niemansweg 11 - 15
40699 Erkrath
0800 9211570

Auslieferungsstandort Bremen

Erich-Kühlmann-Straße 13
28197 Bremen
0800 9211570

Auslieferungsstandort Gera

An der alten Ziegelei 2 - 4
07554 Gera-Hermsdorf
0800 9211570